



**OVERSTROMINGSBESCHERMING VOOR
BREEDTES VAN MEER DAN 1,7 m/67 IN**

DAM EASY®



FLOOD BARRIERS

**EENVOUDIGE
OVERSTROMINGSBESCHERMING**

Uitbreidingspaal

Voor gebruik met het
Dam Easy® waterschot
voor overstromingsbescherming
voor breedtes van meer
dan 1,7 m/67 in

Met de **Dam Easy® uitbreidingspaal**
kunnen meerdere **Dam Easy®**
waterschotten worden gebruikt die
openingen dichtzetten die breder
zijn dan 1,7 m/67 in.



1 INSTALLATIE VAN PAALVOET (EENMALIG)

Installatietijd

**50
MIN**

**BEKIJK
DE VIDEO**
SCAN DE
QR-CODE

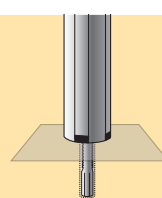
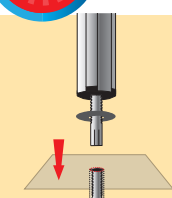
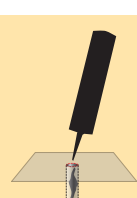
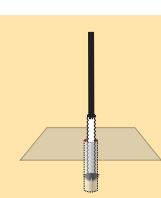
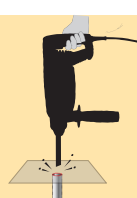

**BOOR
GAT
VOOR
PAALVOET
IN DE
VLOER
(BETON)**

**REINIG
GAT
EN
VERWIJDER
ALLE VUIJL**

**LIJM
MET
CHEMISCHE
INJECTIE-
MORTEL**

**PLAATS
PAAL EN
PAAL-
VOET
IN POSITIE**

**LAAT
STAAN
TOT
UIT-
HAR-
DING**

Het voorbereidende werk waarbij een gat moet worden geboord om de paalvoet in de vloer te plaatsen is een eenmalige procedure. De paalvoet moet samen met de paal worden geïnstalleerd. Dit zorgt ervoor dat de paal haaks op de vloer staat en stevig verankerd is. Zodra de mortel is uitgehard, kan de paal worden verwijderd en is de paalvoet gereed voor installatie van de uitbreidingspaal wanneer dat nodig is.

2 INSTALLATIE VAN PAAL

Installatietijd

**2
MIN**

**BEKIJK
DE VIDEO**
SCAN DE
QR-CODE



**ZET
UITBREIDINGSPAAL
IN PAALVOET GROEF
IN OPENING EN DRAAI/
SCHROEF**

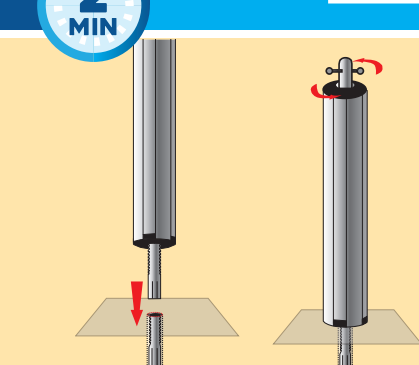

**PLAATS SCHOT 1 EN
SCHUIF UIT**

**PLAATS SCHOT 2 EN
SCHUIF UIT**

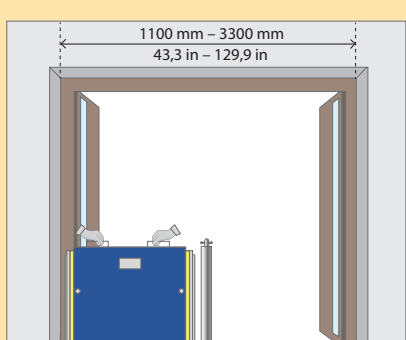

**ZORG DAT BEIDE
SCHOTTEN STEVIG
ZIJN GEÏNSTALLEERD
EN POMP BEIDE
SCHOTAFDICHTINGEN OP**

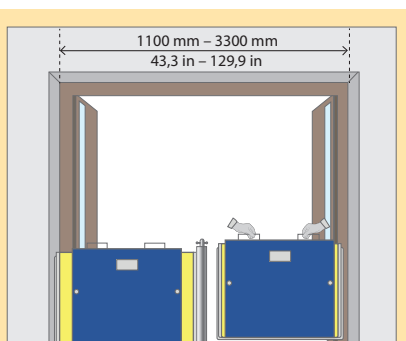

**VEREIST VOOR
INSTALLATIE**



GEREEDSCHAP



**BEVESTI-
GINGSMATE-
RIJAAL**



BOORMACHINE

Ontdek het volledige assortiment
overstromingsbeschermingen van
Dam Easy® op www.dameasyfloodbarriers.nl



Gefabriceerd door All Weather Industries. All Weather Industries Ltd. is houder van alle intellectuele eigendomsrechten op het Dam Easy®-productontwerp en van het handelsmerk en alle marketing-/distributierechten.

Copyright © 2018. All Weather Industries Ltd. Alle rechten voorbehouden. Het reproduceren en verspreiden van enig materiaal uit deze uitgave is streng verboden. Het reproduceren, verspreiden of doorsturen van deze informatie, in zijn geheel of in gedeelten, in welke vorm of op welke wijze dan ook, met inbegrip van fotokopieën of elektronische methoden, zonder de voorafgaande schriftelijke toestemming van All Weather Industries Ltd. is niet toegestaan. All Weather Industries Ltd. is houder van alle intellectuele eigendomsrechten op het Dam Easy®-productprogrammaontwerp en van het handelsmerk en alle marketing-/distributierechten. Dam Easy Flood Barriers® is een gedeponeerd handelsmerk van All Weather Industries Ltd.

